



Thuraya SatSleeve

دليل المستخدم

نشكركم على اختياركم لجهاز Thuraya SatSleeve!
يمكنكم جهاز SatSleeve باستخدام هاتف iPhone عبر القمر الصناعي. يمكنك الآن الاستمتاع بالمكالمات والرسائل النصية حتى إذا كان هاتف iPhone على خارج تغطيه الأرضية. يحتوي دليل المستخدم على معلومات هامة ومفيدة عن كيفية استخدام Thuraya SatSleeve. يُرجى قراءة هذا الدليل بعناية قبل تشغيل هذا الجهاز.



تفريغ محتويات عبوة SatSleeve الخاص بك



البطارية



مهاى iPhone

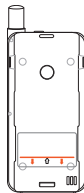

وحدة القمر الصناعي الرئيسية

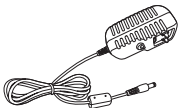

شاحن سفريات شامل

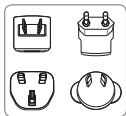

كابل بيانات USB

وصف الأجزاء	عدد
زر تشغيل/إيقاف تشغيل الطاقة	1
مؤشر LED الخاص بالحالة	2
مفتاح البطارية الاحتياطي	3
سماعة الأذن	4
موصل حامل تثبيت iPhone	5
مكبر الصوت	6
زر الاقتران	7
مقيس الشاحن	8
الهوائي	9
حامل بطاقة SIM	10
مقيس بطاقة USB مايكرو	11
قفل مقيس التوصيل	12
مقيس سماعة الأذن	13
ميكروفون	14

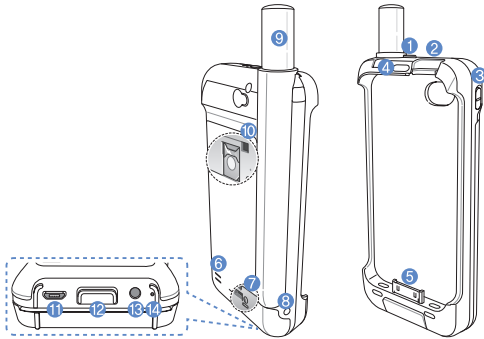

البدء

تثبيت تطبيق SatSleeve

تحتاج إلى تنزيل تطبيق Thuraya SatSleeve من متجر تطبيقات Apple، وذلك من أجل استخدام Thuraya SatSleeve مع هاتف iPhone. يُرجى البحث عن SatSleeve في متجر تطبيقات Apple على هاتف iPhone، ثم قم بتثبيت التطبيق.



التجهيز

يستخدم Thuraya SatSleeve اتصالات القمر الصناعي والتي تتطلب خط رؤية مباشر إلى القمر الصناعي. للحصول على أفضل اتصال، يُرجى مراعاة ما يلي:

- استخدم SatSleeve في مكان دون وجود عوائق مثل المباني الشاهقة، والأشجار الطويلة، والجبال التي قد تعترض خط الرؤية مع القمر الصناعي.
- يحتاج SatSleeve إلى استلام بيانات موقع GPS أولاً من أجل الاتصال بشبكة القمر الصناعي. قد يستغرق هذا الأمر بضع دقائق إذا تم استخدام الجهاز في موقع جديد.
- قم دائماً بإخراج الهوائي بشكل كامل عند استخدام SatSleeve للحصول على للاتصال الأمثل.

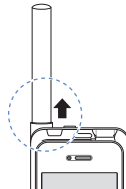

إدخال البطارية

أزل غطاء البطارية Thuraya SatSleeve عن طريق الضغط عليه للأسفل (1) و ثم سحبه (2).

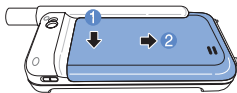

أدخل البطارية من الطرف العلوي أولاً. ثم أعد تثبيت غطاء البطارية إلى مكانه.

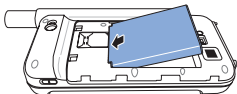

إدخال بطاقة SIM

استخدام خدمات القمر الصناعي SIM يتطلب بطاقة عند الاتصال بشبكة القمر الصناعي. تأكد من إدخال بطاقة SIM قبل وضع البطارية وتشغيل Thuraya SatSleeve.

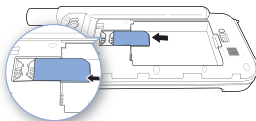

② ضع حامل الإرساء على الخط البرتقالي لوحدة SatSleeve الرئيسية. اسحب حامل الإرساء إلى الأسفل.

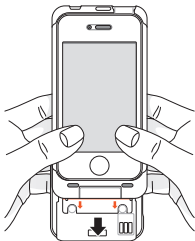

إدخال هاتف iPhone إلى نظام SatSleeve

① قم بربط هاتف iPhone بدبوس حامل الإرساء، وقم بالضغط على الجانب العلوي من هاتف iPhone لادخاله في المحول المحول.

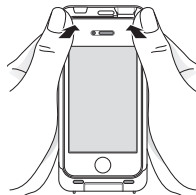

③ قم بثني حامل الإرساء للخلف برفق وأخرج هاتف iPhone كما هو موضح في الصورة.

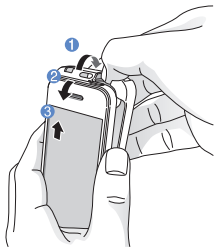

إخراج هاتف iPhone من نظام SatSleeve

تحتاج أولاً إلى نزع حامل الإرساء من الوحدة الرئيسية، وذلك إخراج هاتف iPhone من Thuraya SatSleeve. بمجرد إزالة حامل الإرساء، يمكنك إزالة هاتف iPhone من حامل الإرساء.

① اضغط لأسفل على زر الإغلاق حتى تسمع صوت النقر.

② اسحب حامل الإرساء لفصله عن الوحدة الرئيسية.

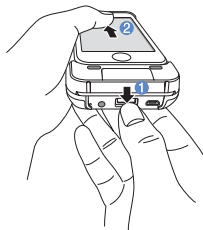

❖ كيفية استخدام SatSleeve

سوف تحتاج إلى اقتران هاتف iPhone مع Thuraya SatSleeve عن طريق Bluetooth، وذلك لتفعيل وضع القمر الصناعي على هاتف iPhone. اتبع الخطوات الموجودة أدناه لإجراء عملية اقتران للأجهزة:

- ① في هاتف iPhone، اذهب إلى إعدادات < Bluetooth > لتفعيل ذلك ولتفعيل خاصية البلوتوث في هاتف iPhone.
- ② اختر SAT000000 من قائمة الأجهزة.
- ③ تحقق من أيقونة Bluetooth التي تظهر أعلى شاشة هاتف iPhone عندما يكتمل الاقتران.
- ④ افتح تطبيق SatSleeve.



تشغيل Thuraya SatSleeve

اضغط على زر التشغيل لمدة ثانيتين لتشغيل Thuraya SatSleeve. سوف تومض المصابيح الزرقاء الثنائية وسوف تسمع صوت صغير. يعتبر Thuraya SatSleeve معدًا الآن للاقتران بهاتف iPhone.

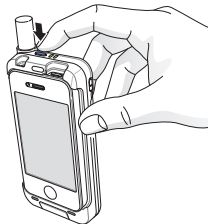

لإيقاف تشغيل SatSleeve، اضغط على زر التشغيل لمدة ثانيتين حتى تضيء كل المصابيح الحمراء الثنائية، وتسمع صوت الصغير.

❖ شحن البطارية

شحن SatSleeve

قم بتوصيل قابس الشاحن في الجانب السفلي الأيسر بإحكام.

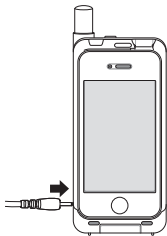

شحن بطارية هاتف iPhone باستخدام Thuraya SatSleeve

يمكن استخدام بطارية

Thuraya SatSleeve لشحن بطارية هاتف iPhone عندما يكون هاتف iPhone بداخل Thuraya SatSleeve.

استخدم زر الشحن على الجانب الأيمن من Thuraya SatSleeve، وذلك لتفعيل أو إيقاف شحن بطارية هاتف iPhone.



! ملاحظة

في حالة فشل عملية الاقتران بين الأجهزة، اضغط على زر الاقتران في الجزء الخلفي من SatSleeve بواسطة مؤشر مثل القلم أو طرف مشبك الورق.

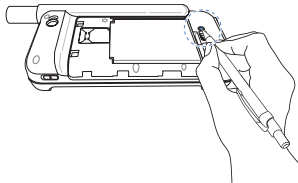

❖ إرسال رسالة

- ① اختر أيقونة الرسائل.
- ② أدخل رقم الهاتف الخاص بالمستلم أو اختر رقم الهاتف من جهات الاتصال.
- ③ أدخل الرسالة.
- ④ انقر فوق إرسال.

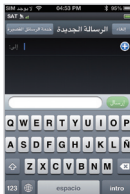
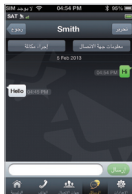

❖ نظرة عامة على الشاشة الرئيسية



❖ إجراء مكالمة عن طريق القمر الصناعي

في شاشة أيقونة الهاتف، قم بإدخال رقم الهاتف مباشرة، أو قم باختيار رقم الهاتف من جهات الاتصال.

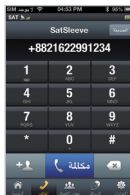

❖ إدارة جهات الاتصال

عند استخدام تطبيق Thuraya SatSleeve، يمكنك الولوج إلى كافة جهات الاتصال على هاتف iPhone. إذا قمت بإنشاء اسم جديد في تطبيق Thuraya SatSleeve، سوف يتم حفظ الاسم في هاتف iPhone.

إنشاء جهة اتصال

- ① انقر فوق جهات الاتصال أسفل الشاشة.
- ② انقر فوق +.
- ③ قم بإدخال المعلومات اللازمة، ثم انقر فوق تم.



❖ الإعدادات

الإعدادات الأساسية

قم بتعديل إعدادات المكالمات، والرسائل، وBluetooth، والأصوات الخاصة بجهاز SatSleeve.

الشبكة

حدد خيارات الشبكة وأولوياتها.

الأمان

يمكنك تفعيل، وتغيير رموز PIN، ورمز الحظر، وإعداد مجموعة مستخدمين مغلقة. تحقق من معلومات الجهاز، بما في ذلك حالة ذاكرة SIM، ورقم IMEI، ونسخة التطبيق، ونسخة RIL، ونسخة F/W، وتحديث البرنامج الثابت إذا لزم الأمر.

إعداد رقم SOS



- ① اختر إعدادات من أسفل الشاشة الرئيسية.
- ② انقر فوق إجراء مكالمة < رقم SOS.
- ③ أدخل رقم الهاتف الذي ترغب في ضبطه كرقم للطوارئ على SatSleeve.
- ④ انقر فوق تم.

ملاحظة !

يعمل زر SOS حتى إن لم يتم حفظ رقم للطوارئ، أو إذا لم يتم إدخال بطاقة SIM في SatSleeve. في هذه الحالة، سوف يتم توجيه المكالمة إلى 112 كوجهة أساسية (غير متوفر في جميع الدول).

إجراء مكالمات SOS بدون جهاز iPhone

يسمح SatSleeve بإجراء مكالمة الى وجهه واحدة محددة مسبقا في حالة الطوارئ حتى إذا لم يكن هاتف iPhone معك. يوجد زر لمكالمة SOS بين الوحدة الرئيسية وحامل الإرساء.

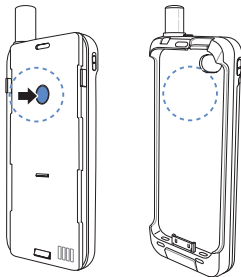

عملية استكشاف المشكلات وحلها

معلومات شهادة الاعتماد (معدل الامتصاص النوعي)

يتطابق هذا الجهاز مع التعليمات الدولية الخاصة بالتعرض لموجات الراديو

يعد هاتف SatSleeve اللاسلكي جهاز إرسال واستقبال لموجات الراديو. تم تصميم هذا الجهاز وتصنيعه بحيث لا يتجاوز حدود التعرض لترددات الراديو المصرح بها في التعليمات الدولية للجنة الدولية المعنية بالحماية من الإشعاع غير المؤين (ICNIRP). وتعتبر هذه التعليمات جزءاً من التعليمات الشاملة، كما توضح المستويات المسموح بالتعرض لها من طاقة ترددات الراديو. تشمل هذه التعليمات الحد الأساسي للأمان والذي تم تصميمه لضمان الأمان لكل الأشخاص، بغض النظر عن أعمارهم أو عن حالتهم الصحية. تعتمد تعليمات التعرض للإشعاع الخاص بأجهزة الهاتف المحمول على وحدة قياس تسمى معدل الامتصاص النوعي (SAR). وبالنسبة لحد الامتصاص النوعي المنصوص عليه في تعليمات اللجنة الدولية المعنية بالحماية من الإشعاع غير المؤين فهو 2,0 وات/كجم وهو حد مقسم على نحو متناسب إلى عشرة جرامات من النسيج. وقد تم إجراء اختبارات معدل الامتصاص النوعي باستخدام أوضاع تشغيل قياسية عندما يقوم الهاتف بالإرسال بأعلى مستوى معتمد للطاقة في كل نطاقات التردد التي تم اختبارها. وبالنسبة للمستوى الفعلي لمعدل الامتصاص النوعي الخاص بالجهاز قيد التشغيل، فيمكن أن يكون أقل من القيمة القصوى حيث تم تصميم الجهاز ليستخدم الطاقة المطلوبة فقط للوصول إلى الشبكة. وتغير هذه القيمة حسب عدد من العوامل، مثل مدى القرب من مركز إرسال الشبكة. وبالنسبة لقيمة معدل الامتصاص النوعي المرتفعة والمسموح بها بموجب تعليمات اللجنة الدولية المعنية بالحماية من الإشعاع غير المؤين والمتعلقة باستخدام الجهاز بالقرب من الأذن فهي 0,402 وات/كجم، وقد كانت هذه القيمة أقل من حد 2,0 مليوات/جرام في متوسط الكتلة 10 جرام. وقد يؤدي استخدام الجهاز والملحقات إلى اختلاف قيم معدل الامتصاص النوعي. قد يختلف معدل الامتصاص النوعي حسب عملية إعداد التقارير المحلية ومتطلبات الاختبار ونطاق الشبكة.

المشكلة	الحل
عملية اقتران Bluetooth لا تعمل.	هل حاولت الضغط على زر الاقتران؟ يُرجى الرجوع إلى صفحة رقم ٨.
غير قادر على إخراج هاتف iPhone من الحامل.	هل قمت بفصل الحامل عن الوحدة الرئيسية؟ إذا أردت إخراج هاتف iPhone، فسوف تحتاج إلى إزالة الحامل أولاً. يُرجى الرجوع إلى صفحة رقم ٦.
غير قادر على إجراء/استلام المكالمات.	هل قمت بإخراج الهوائي بشكل كامل؟ تحقق من وجود تغطية كافية للشبكة؟. يُرجى الرجوع إلى صفحة رقم ٤.
غير قادر على سماع نغمات الرنين.	هل قمت بتشغيل تطبيق SatSleeve؟ في حالة عدم تشغيل التطبيق، سوف ينبهك المنبه الهزاز في الجهاز الرئيسي عنالمكالمات والرسائل الواردة.
البطارية لا تقوم بالشحن.	هل تحققت من وضع و احكام إغلاق البطارية الاحتياطية؟ إذا كانت البطارية الاحتياطية قيد التشغيل، سوف تقوم بطارية هاتف iPhone بالشحن عوضاً عن بطارية SatSleeve.
يعرض الهاتف وضع الطوارئ فقط	هل تحققت من ان نقاط الاتصال على بطاقة SIM نظيفة و ليست تالفة ؟ يجب أن تكون بطاقة SIM مغلقة، ويجب تفعيل خدمة التجوال إذا كنت خارج البلاد.
لا توجد شبكة	يُرجى التأكد من وجودك في مكان بدون عوائق، مثل المباني الشاهقة، والأشجار الطويلة، والجبال.
لا يقوم SatSleeve بشحن هاتف iPhone بالرغم من تشغيل البطارية الاحتياطية	إذا لم يتم شحن بطارية SatSleeve بشكل كافٍ، فلي يمكن شحن هاتف iPhone باستخدام SatSleeve، سيتعين عليك شحن بطارية SatSleeve بشكل كافٍ، أو تحتاج إلى توصيله مباشرة بالشاحن.

تحديد المسؤولية

يحل هذا الضمان المحدود محل كل الضمانات الأخرى، سواء كانت صريحة أو ضمنية أو قانونية، بما في ذلك، على سبيل المثال لا الحصر، الضمانات الضمنية الخاصة بالكفاءة التشغيلية واللامعة لغرض معين. لا تتحمل شركة THURAYA أية مسؤولية على الإطلاق عن الأضرار الناجمة عن زيادة سعر شراء المنتج، أو عن افتراض أقل من المعقول للاستخدام والمكونات، كما لا تتحمل الشركة أية مسؤولية عن الأضرار العرضية، أو الخاصة، أو العقابية، أو الأضرار المترتبة على الاستخدام مهما كانت طبيعتها، بالإضافة إلى أي نوع من الضرر أو الخسارة الناجمة عن الاستخدام، أو فقدان الوقت أو الأرباح، أو العوائد، أو المدفوعات، وكذلك أية خسائر تجارية، أو أضرار عدم اللماعة، أو قياسات المسافة المقطوعة، وكذلك أي ضرر للمشتري أو أحد رفاقه المركبة أو أي من الممتلكات والذي ينشأ عن قصور استخدام المنتج، أو، بعبارة أخرى، أي فشل في الأداء.

تنتهي كافة مسؤوليات والتزامات شركة Thuraya بموجب هذا الضمان المحدود، وذلك بمجرد انتهاء مدة الضمان المنصوص عليها في هذا الدليل. ويوضح هذا الضمان المحدود المسؤولية الكاملة لشركة Thuraya فيما يتعلق بالمنتج. لا تتحمل شركة Thuraya أية مسؤوليات أخرى والتي قد تنشأ من بيع المنتج سواء كان ذلك بسبب الضمان أو التعاقب أو الإعمال أو أية وسائل أخرى لتحديد المسؤولية. ولا يجوز في أي حالة من الحالات أن تتجاوز مسؤولية شركة Thuraya تكاليف إصلاح الأعطال كما هو وارد في هذا الدليل. ويمنح هذا الضمان المحدود حقوقاً قانونية محددة للمشتري، وقد يملك المشتري حقوقاً أخرى والتي قد تختلف من ولاية إلى أخرى.

وتقر شركة Asia Pacific Satellite Communications Inc بموجب هذا أن **CE 0983** SatSleeve قد تم تصميمه وفقاً للمتطلبات الأساسية واللوائح الأخرى لتوجيهات EC/1999/5 وتوجيهات قيود حظر المواد الخطرة الخاصة بالاتحاد الأوروبي. وتعني علامة الملة ذات المحللات أنه يجب تفكيك المنتج بنهاية مدة المنتج داخل الاتحاد الأوروبي. لا تتخلص من هذه المنتجات كفايات محلية غير مصففة.



وتعتبر العلامة التجارية THURAYA هي ملكية حصرية لشركة Thuraya Telecommunications. حقوق النشر محفوظة لشركة © 2013 Thuraya Telecommunications Company. كل الحقوق محفوظة.

يتم نشر هذا الكتيب من قبل شركة Thuraya Telecommunications بدون أي ضمان. تحتفظ شركة Thuraya Telecommunications بحقوق إحداهن تعديلات وتحسينات لأي منتج من المنتجات الموجودة في هذا الكتيب دون أي إخطار سابق. تمت الطباعة في كوريا.

بيان التوافق مع تعليمات لجنة الاتصالات الفيدرالية

كما تم تصميم الجهاز ليوافق المتطلبات الخاصة بالتعرض لموجات الراديو المنصوص عليها من قبل اللجنة الفيدرالية للاتصالات (الولايات المتحدة الأمريكية) ولجنة الصناعة بكندا. تضع هذه المتطلبات حداً لمعدل الامتصاص النوعي وهو 1,6 وات/كجم وهو حد مقسم على نحو متناسب إلى جرام واحد من النسيج. وقد تم الإبلاغ عن أعلى قيمة لمعدل الامتصاص النوعي بموجب هذه المعايير أثناء اعتماد المنتج، وقد كانت هذه القيمة 0,953 وات/كجم بالنسبة لاستخدام الجهاز بالقرب من الأذن. استخدم SatSleeve الخاص بك بعد تركيب الوحدة الرئيسية ومهايئ iPhone

تحذير

يقوم هذا الجهاز بتوليد واستخدام طاقة ترددات الراديو. قد يتسبب القيام بأي تغييرات أو تعديلات على هذا الجهاز بحدوث تشويش ضار، ما لم تكن هذه التعديلات قد تم اعتمادها صراحةً في كتيب التعليمات. قد يفقد المستخدم القدرة على تشغيل هذا الجهاز إذا تم إجراء تغيير أو تعديل محظور أو غير منصوص به في كتيب التعليمات.

قيود حظر المواد الخطرة

تم تصميم هذا المنتج وفقاً لتوجيهات قيود حظر المواد الخطرة من قبل الاتحاد الأوروبي، وتصنيعها باستخدام أجزاء وأدوات اللحام الخالية من الرصاص.